



nasza
oferta
online



WKŁADY KOMINOWE

TYPU SPS NADCIŚNIENIOWE

Przykładowe oznaczenia elementów

SPS EN 1856-2 T120 P1 W V_m L30050 O500

Numer normy

Maksymalna temperatura pracy

Klasa ciśnienia (N: podciśnieniowy,
P: nadciśnieniowy)

Odporność na kondensat (W: mokry; D: suchy)

Odporność na korozję wg rodzaju i grubości materiału

Specyfikacja materiałowa (20-1.4301, 30-1.4307)

Grubość materiału (0,XX mm)

Odporność na pożar sadzy (G: tak; O: nie), odległość od mat. palnych (500 mm)



WKŁADY KOMINOWE

TYPU SPS NADCIŚNIENIOWE



nasza
oferta
online



Więcej o wkładach
kominowych
typu SPS



Rozdzielne układy powietrzno – spalinowe SPS wykorzystują w swej budowie elementy nadciśnieniowych wkładów kominowych typu SPS. Składają się z odrębnych przewodów odprowadzających spaliny oraz odrębnych przewodów doprowadzających powietrze do komory spalania.

Indywidualne odprowadzenia spalin typu SPS podobnie jak wyżej wykorzystują w swej budowie elementy nadciśnieniowych wkładów kominowych typu SPS lecz służą wyłącznie do odprowadzenia spalin.

Szczelność elementów spalinowych zapewniona jest dzięki specyficznym ukształtowanym uszczelkom. Uszczelnienie wykonane jest ze materiału odpornego na działanie produktów spalania. Dzięki zastosowanym rozwiązaniom elementy uzyskują klasę szczelności P1 tj. mogą pracować przy nadciśnieniu do 200 Pa.

Elementy systemów nadciśnieniowych produkowane są z wykorzystaniem stali kwasoodpornej, która dzięki swoim właściwościom chroni wkład oraz cały komin przed agresywnym działaniem kwaśnych kropli (kondensatu) powstających w procesie spalania. Precyzyjnie wykonane elementy oraz system łączników (mufa-60 mm) gwarantują prostotę montażu i dużą sztywność konstrukcji.

W zależności od potrzeb systemu WSPS i SPS można łączyć w dowolne konfiguracje stosownie do wymagań urządzenia grzewczego, zachowując odpowiednie nachylenie przebiegu poziomych odcinków przewodów spalinowych.

Kominy nadciśnieniowe odpowiadają europejskim normom: EN 1856-2 oraz EN 14989-2. Produkcja wszystkich elementów nadciśnieniowych objęta jest systemem Zakładowej Kontroli Produkcji, certyfikat nr 1020-CPD-070038635 oraz 1020-CPD-070038639 (TZUS Praga). Firma KOMIN-FLEX wdrożyła i utrzymuje System Zarządzania Jakością zgodny z wymogami normy EN ISO 9001:2015 certyfikowany przez TZUS Praga.

Wyroby kominowe KOMIN-FLEX są pozytywnie zaopiniowane i zalecane przez Korporację Kominiarzy Polskich.

Przykładowe rozwiązania adapterów - konstrukcja zależna od typu kotła (kontakt z Działem Sprzedaży)

adapter F1 60/80



adapter F1 80



adapter A 60/100

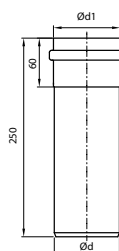

RURA PROSTA 0,25 m

śr. handlowa	60	80	100
d	60	80	100
d1	62	82	102

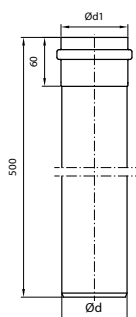

RURA PROSTA 0,5 m

śr. handlowa	60	80	100
d	60	80	100
d1	62	82	102

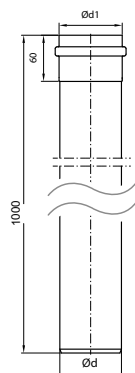

RURA PROSTA 1 m

śr. handlowa	60	80	100
d	60	80	100
d1	62	82	102

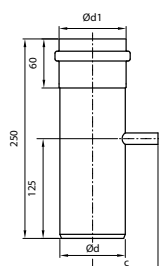

RURA PROSTA 0,25 m z KR. POMIAR. 1/2"

śr. handlowa	60	80	100
d	-	80	100
d1	-	82	102
C	-	75	85

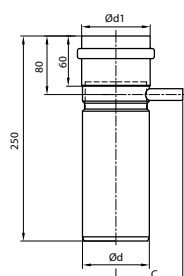

RURA PROSTA 0,25 m Z ODSKRAPLACZEM

śr. handlowa	60	80	100
d	-	80	100
d1	-	82	102
C	-	75	85

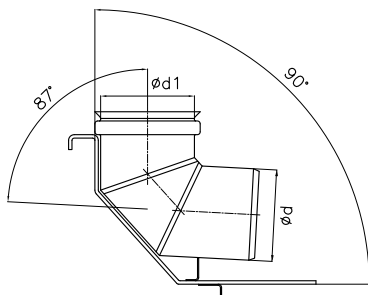

KOLANO REMONTOWE

śr. handlowa	80
d	80
d1	82

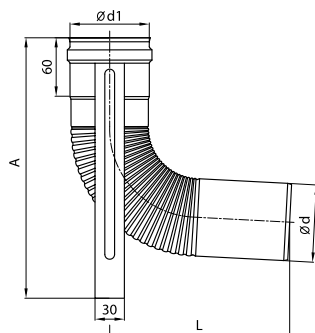

KOLANO 87° Z PODPORĄ

śr. handlowa	60	80	100
d	60	80	100
d1	62	82	102
A	205	265	295
L	150	180	215

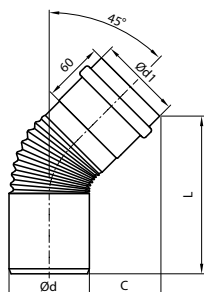

KOLANO 45°

śr. handlowa	60	80	100
d	60	80	100
d1	62	82	102
C	60	77	83
L	140	177	187

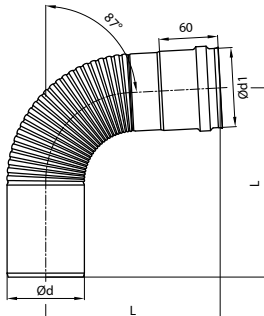

KOLANO 87° *

śr. handlowa	60	80	100
d	60	80	100
d1	62	82	102
L	150	180	215

* Rozwiązania typowe dla kotłów kondensacyjnych.
Dla kotłów turbo zalecane rozwiązania indywidualne dostosowane do instalacji.

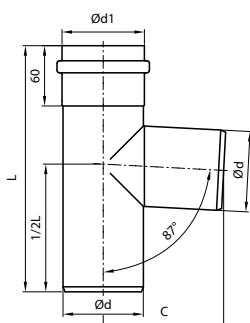

TRÓJNIK 87° *

śr. handlowa	60	80	100
d	60	80	100
d1	62	82	102
C	100	120	130
L	245	245	250

* Rozwiązania typowe dla kotłów kondensacyjnych.
Dla kotłów turbo zalecane rozwiązania indywidualne dostosowane do instalacji.

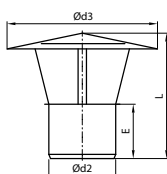

DASZEK

śr. handlowa	60	80	100
d2	58	78	98
d3	170	190	190
L	120	150	150
E	45	65	60

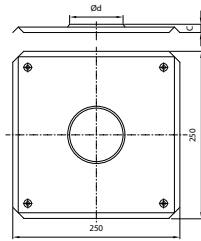

PRZEJŚCIE DACHOWE

śr. handlowa	60	80	100
d	60	80	100
C	10	28	25

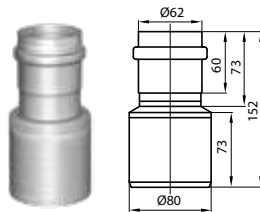
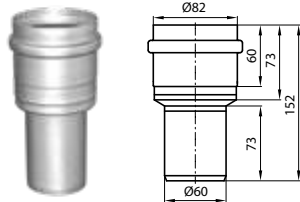

REDUKCJA

śr. handlowa	60	80	100
--------------	----	----	-----

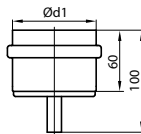

DENKO

śr. handlowa	60	80	100
d1	62	82	102

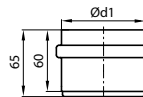

POKRYWA REWIZJI

śr. handlowa	60	80	100
d1	62	82	102

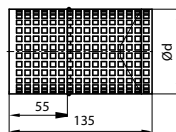

KRATKA WLOT/WYLOT

śr. handlowa	-	80	100
--------------	---	----	-----

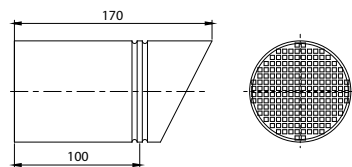

CZERPNIĄ

wlot/wydot	60	80	100
------------	----	----	-----

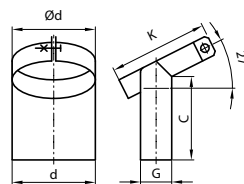

OBEJMA PODPOROWA

śr. handlowa	60	80	100
d	60	80	100
C	65	80	100
K	85	95	110
G	20	30	30

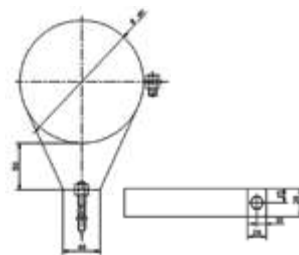

OBEJMA MOCUJĄCA RUROWA

śr. handlowa	60	80	100
--------------	----	----	-----

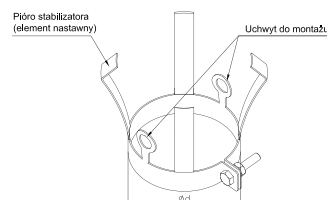

ELEMENT STABILIZUJĄCO-MONTAŻOWY

śr. handlowa	60	80	100
d	60	80	100

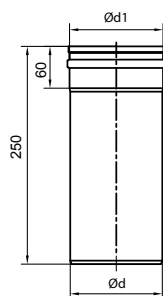
RURA PROSTA 0,25 m

śr. handlowa	120	130	150	180	200	225	250	300
d	122	123	152	180	201	226	251	300
d1	124	134	154	182	203	228	253	302

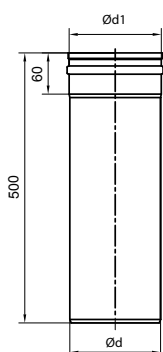
RURA PROSTA 0,5 m

śr. handlowa	120	130	150	180	200	225	250	300
d	122	123	152	180	201	226	251	300
d1	124	134	154	182	203	228	253	302

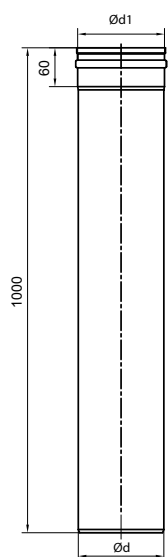
RURA PROSTA 1m

śr. handlowa	120	130	150	180	200	225	250	300
d	122	123	152	180	201	226	251	300
d1	124	134	154	182	203	228	253	302

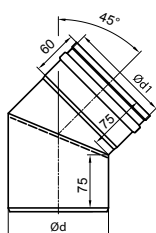

KOLANO 45°

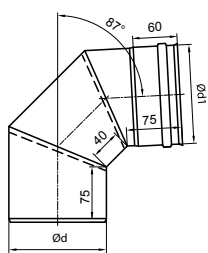
śr. handlowa	120	130	150	180	200	225	250	300
wykonanie	3 segmentowe			2 segmentowe				
d	122	123	152	180	201	226	251	300
d1	124	134	154	182	203	228	253	302

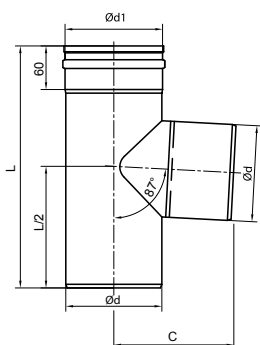

KOLANO 87°

śr. handlowa	120	130	150	180	200	225	250	300
wykonanie	4 segmentowe				3 segmentowe			
d	122	123	152	180	201	226	251	300
d1	124	134	154	182	203	228	253	302



TRÓJNIK 87°

śr. handlowa	120	130	150	180	200	225	250	300
d	122	123	152	180	201	226	251	300
d1	124	134	154	182	203	228	253	302
C	160	165	175	210	220	232,5	255	280
L	333	333	400	450	450	500	500	550

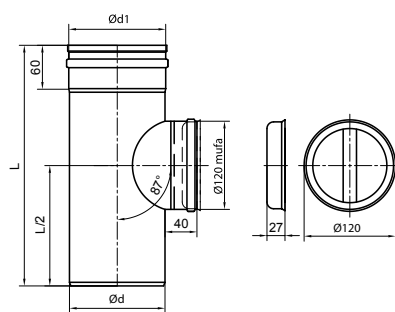

TRÓJNIK REWIZYJNY

śr. handlowa	120	130	150	180	200	225	250	300
d	122	123	152	180	201	226	251	300
d1	124	134	154	182	203	228	253	302
L	333	333	333	333	333	333	333	333

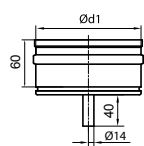

DENKO

śr. handlowa	120	130	150	180	200	225	250	300
d1	124	134	154	182	203	228	253	302

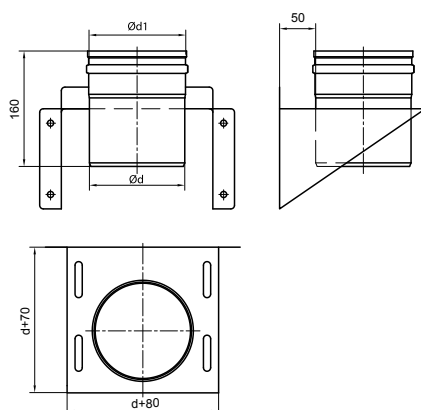

PŁYTA KONSOLI

śr. handlowa	120	130	150	180	200	225	250	300
d	122	123	152	180	201	226	251	300
d1	124	134	154	182	203	228	253	302